

Scanument

Scanument

Scanument

Scanument

Scanument

Scanument

นางสาวสุวิมล วัฒนศิริกุล ผู้อำนวยการ

มีคำสั่งการงานทั้งหมดไปดำเนินการ

(นางสาวสุวิมล วัฒนศิริกุล)



ผู้อำนวยการ

นายอัครินทร์ สักขะ
นางสาววิมล วัฒนศิริกุล



รองอธิบดีกรมส่งเสริมการค้าระหว่างประเทศ
(นายอัครินทร์ สักขะ)



Scanument

Scanument

Scanument

Scanument

Scanument

นางสาวสุวิมล วัฒนศิริกุล ผู้อำนวยการ

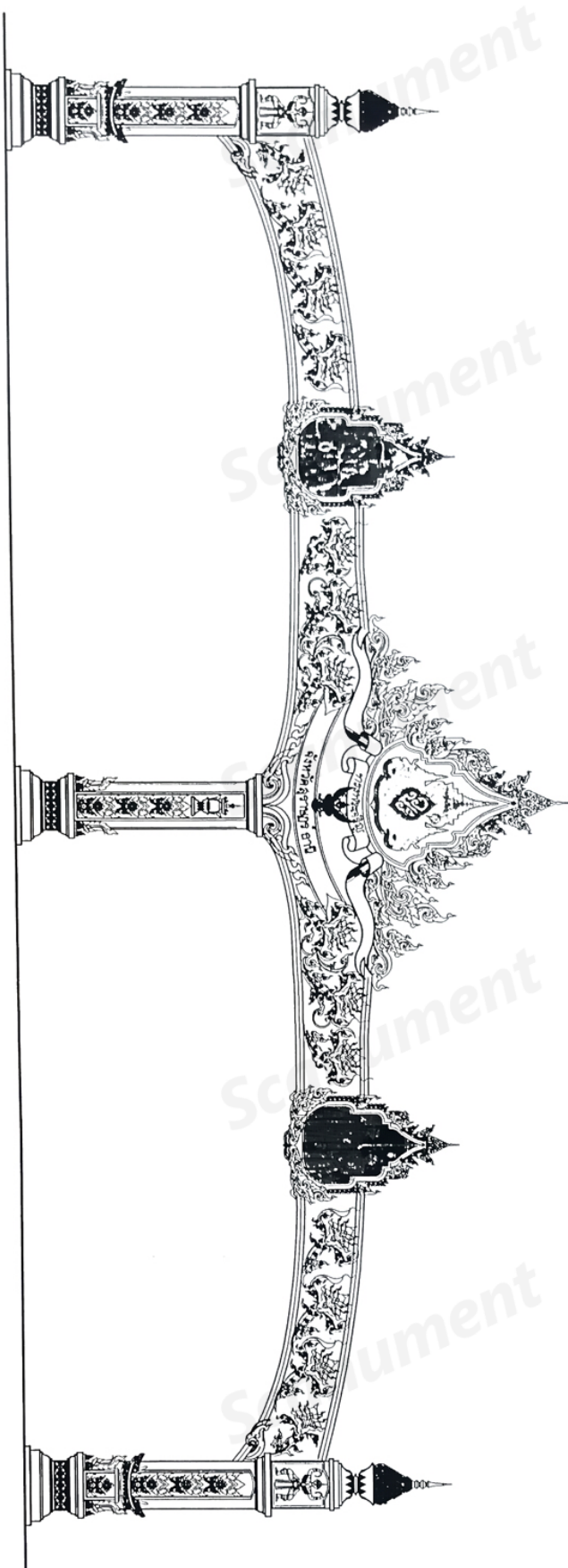

ตัวอย่างการขอคืนที่พระบรมธาตุทักษิณ
1 : 125

นายสุทินทร์ ถิ่นวง

สำเนาถูกต้อง

 (นางจุฬารัตน์ คำแหง)
 นักจัดการงานทั่วไปชำนาญการ

(นายสมโชค สง่าง)

 รอ.ทท.(อ.สุร) เบญจรัตน์ 3 (เสด็จพระ)

สำนักงานอธิการบดีส่งเสริมการค้าระหว่างประเทศ กระทรวงพาณิชย์ ถนนแจ้งวัฒนะ แขวงทุ่งพญาศรี เขตหลักสี่ กรุงเทพฯ 10230	
ชื่อเรื่อง เรื่องขอคืนที่พระบรมธาตุทักษิณ	นายสุทินทร์ ถิ่นวง
ผู้ตรวจ นายสมโชค สง่าง	
สถานปฏิบัติ กรมส่งเสริมการค้าระหว่างประเทศ	
ระยะเวลา 30 วัน	วันที่ 25/2563
อนุมัติ นายสมโชค สง่าง	วันที่ 25/2563
หมายเหตุ ตัวอย่างการขอคืนที่พระบรมธาตุทักษิณ	จำนวน 21

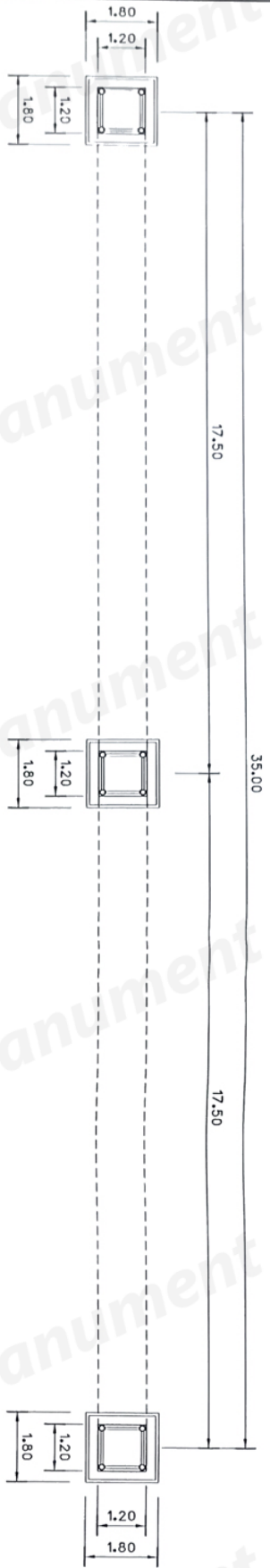

แปลน ที่ระดับ +1.50
ขนาดหน้า
1 : 125

(นายอภิเดช สงขมา)

ร.อ.ชก.(ป)สุร อนุวัชรวิทย์ 3 (เวียงสระ)

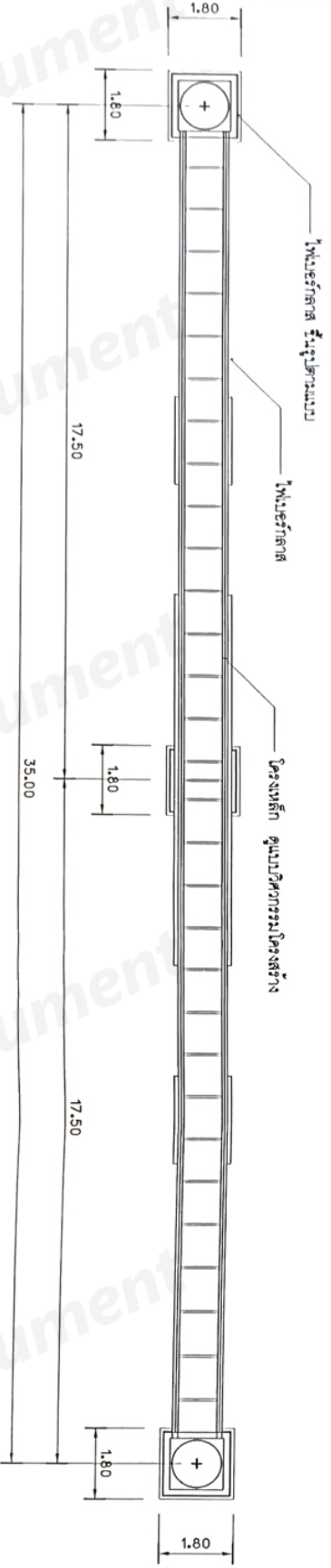

ตำแหน่งถูกต้อง

แปลน ที่ระดับ +13.50
ขนาดหน้า
1 : 125

นายอดิสรณ์พร ถิ่นวงษ์
สถาปนิก

(นางจุฬารัตน์ คำแพง)
นักจัดการงานทั่วไปชำนาญการ

<p>ตำแหน่งงานโยธาธิการและผังเมืองจังหวัดสุราษฎร์ธานี</p>	
โครงการ	ก่อสร้างศูนย์ประชุมและแสดงสินค้านานาชาติ พระบรมราชินีนาถ ประจักษ์ศิลปาคม ใต้ เทศบาลนครเมืองสุราษฎร์ธานี
สำรวจ	นางเจษฎาพร แสงเพชร
สถาปนิก	
วิศวกรโยธา	นางเจษฎาพร แสงเพชร
ตรวจ	นายอภิเดช สงขมา หัวหน้ากลุ่มงานวิศวกรรมโยธาโยธาธิการ และผังเมืองจังหวัดสุราษฎร์ธานี
อนุมัติ	นายอภิเดช สงขมา หัวหน้ากลุ่มงานวิศวกรรมโยธาโยธาธิการ และผังเมืองจังหวัดสุราษฎร์ธานี
แบบแปลน	แปลนที่ระดับ +1.50 แปลนที่ระดับ +13.50
แบบแปลน	รับ/ส่ง/บ/ด
แบบแปลน	แบบแปลน 25/2503
วันที่	4
จำนวน	21

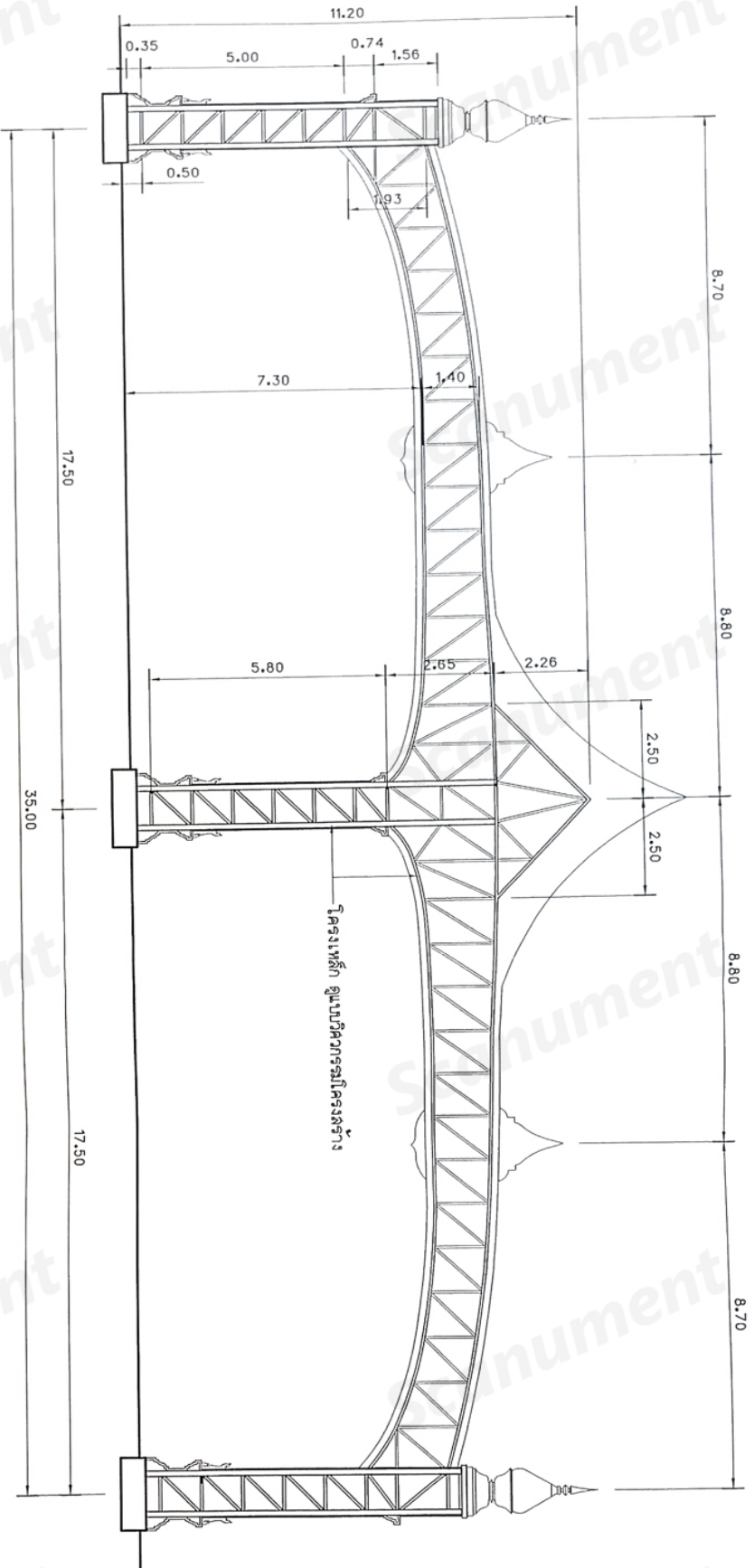

รูปตัดตามยาว
ขนาด 1 : 125

นายศุภสิทธิ์ ภัททะ
สถาปนิก

สำนักงานสถาปัตย์
นักจัดสร้างงานทั่วไปด้านสถาปัตย์

สำนักงานถูกต้อง

ร.อ.ชท.(ป)สุรเกียรติ์ รัตน์ที่ 3 (เวียงสระ)

(นายสมโภช สงข่า)

สำนักงานโยธาธิการและผังเมืองจังหวัดสุราษฎร์ธานี กองช่างสุขาภิบาลและสิ่งแวดล้อมประเทวิมล พระบรมมหาราชวังวิภา 199 จ.สุราษฎร์ธานี เขตเทศบาลนครสุราษฎร์ธานี ตำบลพระแสง จังหวัดสุราษฎร์ธานี	
โครงการ	รั้วสูง รั้วประตูด่านประเทวิมล พระบรมมหาราชวังวิภา 199 จ.สุราษฎร์ธานี
สำรวจ	นายสมโภช สงข่า
เขียนแบบ	นายสมโภช สงข่า
สถาปนิก	
วิศวกรโยธา	นายสมโภช สงข่า
ตรวจสอบ	นายสมโภช สงข่า
อนุมัติ	นายสมโภช สงข่า
นายสมเด็จ	นายสมโภช สงข่า
รูปตัดตามยาว	
แบบเลขที่	รับ/ส่ง/บ/บ
พ.ร.ก.ด. 25/2563	11/11/2563
แผ่นที่ 7	จำนวน 21

Scanument

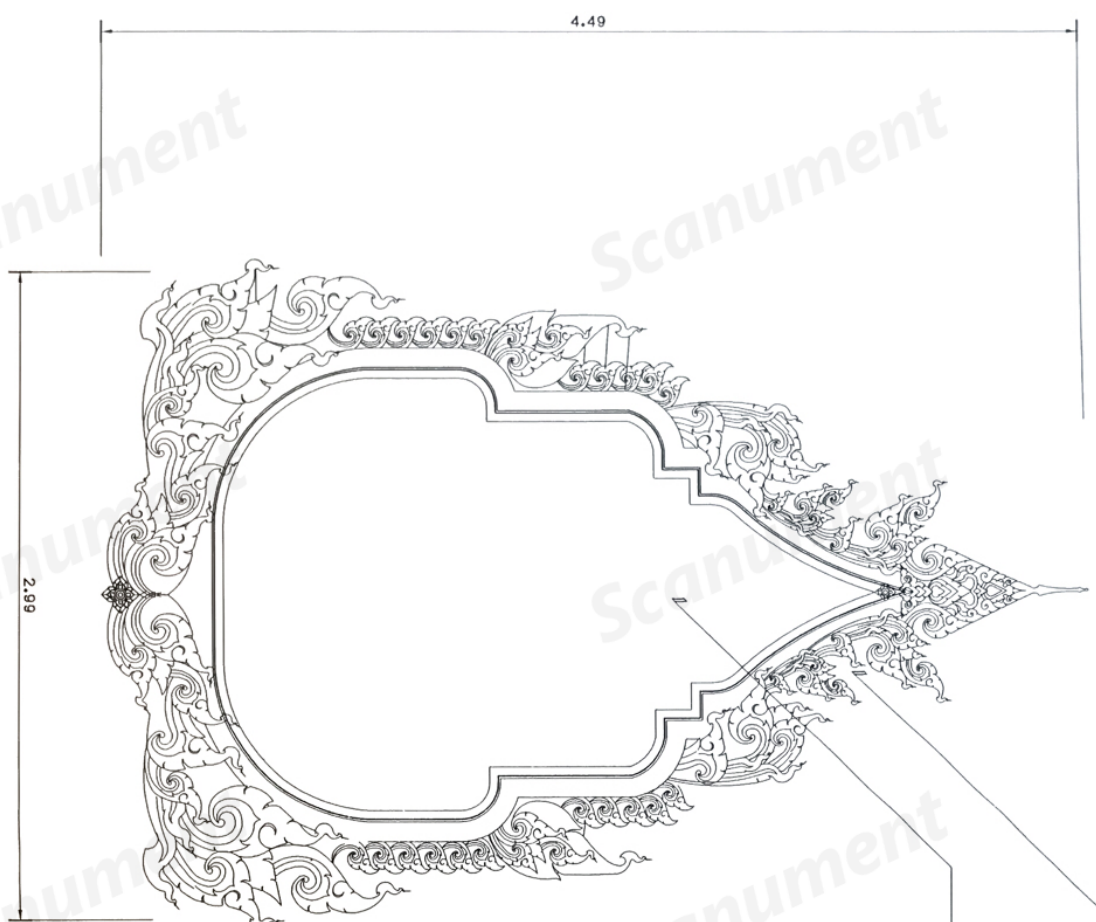

แบบขยายรายละเอียดลาย 2
มาตราส่วน 1 : 25

กรอบรูปประดับศาลากลางไทยปูนต้นน้ำหล่อไฟเบอร์กลาสทำสีทองลงยา





พระบรมฉายาลักษณ์



นายสิทธิพร ลักขณะ
สถาปนิก

(นางจุฬารัตน์ คำแพง)
นักจัดการงานทั่วไปชำนาญการ

สำนักงานท้องถิ่น

ร.อ.ท.ท. (ป.) สุราษฎร์ธานี 3 (เวียงสระ)
(นายสมบัติ คงชัย)

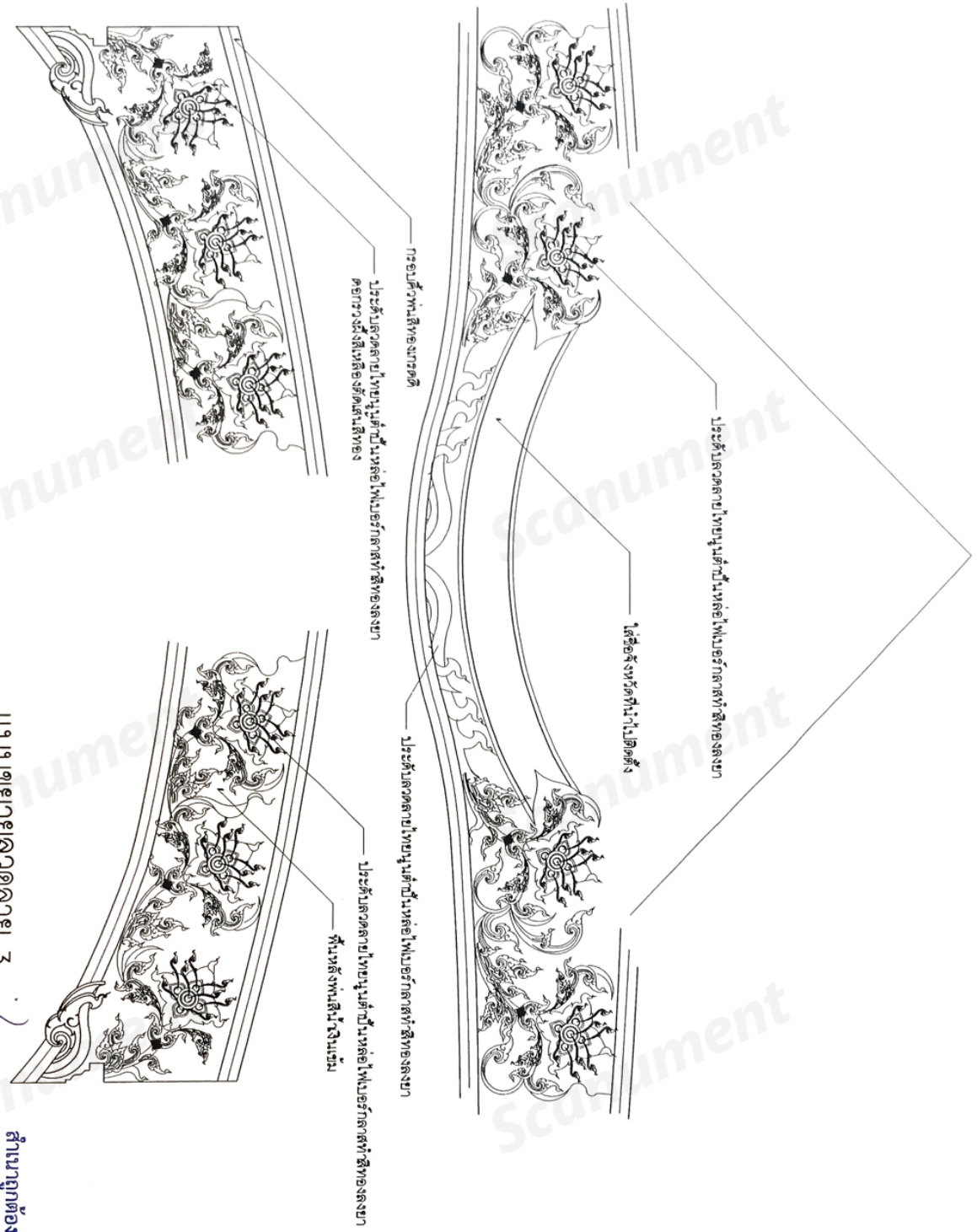
 สำนักงานศิลปวัฒนธรรมและส่งเสริมการท่องเที่ยว พระบรมฉายาลักษณ์ พระเจ้าอยู่หัว พระบาทสมเด็จพระวชิรเกล้าเจ้าอยู่หัว พระบรมฉายาลักษณ์ พระเจ้าอยู่หัว พระบาทสมเด็จพระวชิรเกล้าเจ้าอยู่หัว	
สำรวจ	
เขียนแบบ	นายสุวิทย์ ธรรมพร 
สถาปนิก	
วิศวกรโยธา	นายสมชาย ธรรมพร 
ตรวจ	นายสุวิทย์ ธรรมพร (วิศวกรโยธา) 
อนุมัติ	นายสุวิทย์ ธรรมพร (วิศวกรโยธา) 
แบบเสนอ	
แบบขยายรายละเอียดลาย 2	
แบบสถาปัตย์	รับเสนอ
BRG.4.25/2563	11 มีนาคม 2563
แผ่นที่ 9	จำนวน 21



แบบขยายลวดลาย 3
ขนาดฐานค้ำยัน

สถาปนิกผู้ออกแบบ

นายอัศวินทร์ ศักดิ์ทอง
สถาปนิก

(นางจุฬาทพพรย์ คำแหง)
เจ้าพนักงานช่างไม้ชำนาญการ

ร.อ.ท. (ป) สุรเชษฐภคินันท์ 3 (เวียงสระ)
(นายสมโชค สงขำ)
[Signature]

สำนักงานศิลปกรรมและผังเมืองจังหวัดสุราษฎร์ธานี	
โครงการบูรณะบูรณปฏิสังขรณ์พระบรมธาตุ พระบรมธาตุราชวิเศษกิจกม. ประจําภาคใต้	
ชื่อโครงการ	บูรณะบูรณปฏิสังขรณ์ พระบรมธาตุราชวิเศษกิจกม. ประจําภาคใต้
ลักษณะงาน	งานสถาปัตย์ และช่าง
สถานที่	
วิศวกรโยธา	นายเฉลิมชัย อรุณสุข
ช่าง	นายสุเมธรัตน์ โสภณสินธุ์ ช่างเทคนิคช่างศิลปกรรมโยธา
อนุมัติ	นายสุเมธรัตน์ โสภณสินธุ์ โยธาธิการและผังเมืองจังหวัดสุราษฎร์ธานี
แบบขยายลวดลาย 3	
แบบเลขที่	รับ/ส่ง/บ/ป
พ.ม.จ.ฉ.ว. 25/2563	พ.ม.ท.ป.ว. 2563
แผ่นที่ 10	จำนวน 21

พจนานุกรมศิลปกรรมของประเทศไทย กรมศิลปากร

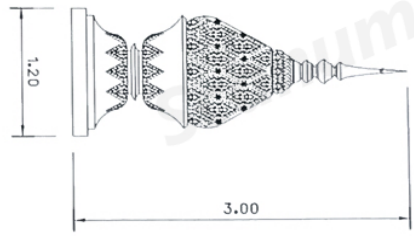

รูปด้าน
ขนาดจริง 1 : 50

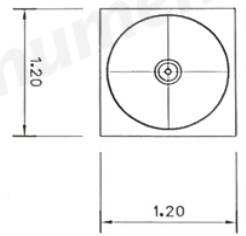

รูปด้านบน
ขนาดจริง 1 : 50

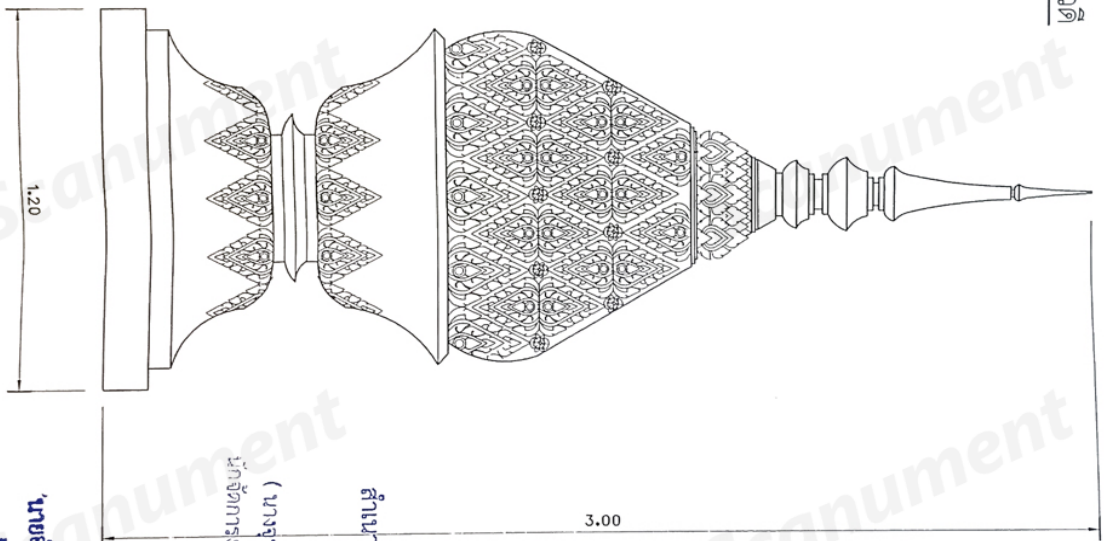

สำเนาถูกต้อง
(บางสุ่มพรายย์ คำแหง)
นักวิชาการชำนาญการพิเศษ
นายอิศรินทร์ คำแหง
ช่างศิลปกรรม

แบบขยายลดขนาด 4

(นายนพรัตน์ สงขลา)
รองหัวหน้าศูนย์วิจัยที่ 3 (เชียงใหม่)

สำนักงานศิลปกรรมแห่งชาติ กรมศิลปากร	
โครงการอนุรักษ์และส่งเสริมศิลปวัฒนธรรม	
พระบรมราชูปถัมภ์ ประจำปี 2563	
กรมศิลปากร	
สำรวจ	นายอิศรินทร์ คำแหง
เขียนแบบ	นายอิศรินทร์ คำแหง
สถาปนิก	นายอิศรินทร์ คำแหง
วิศวกรโยธา	นายอิศรินทร์ คำแหง
ตรวจ	นายอิศรินทร์ คำแหง
อนุมัติ	นายอิศรินทร์ คำแหง
แบบขยายลดขนาด 4	
แบบเสร็จ	วันที่ 25/2563
แผ่นที่ 11	จำนวน 21

ระดับยอดคานไทยมุมสี่เหลี่ยมหล่อปูนเออร์เทสทำสีทองลงยา

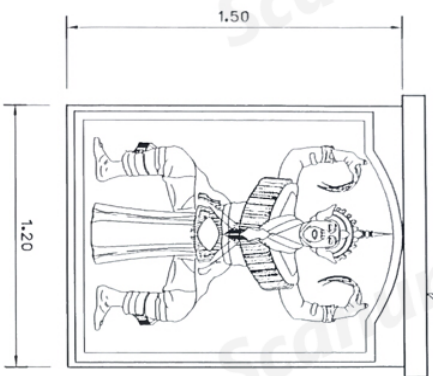

แบบขยายลดดลาย 5
มาตราส่วน 1 : 25

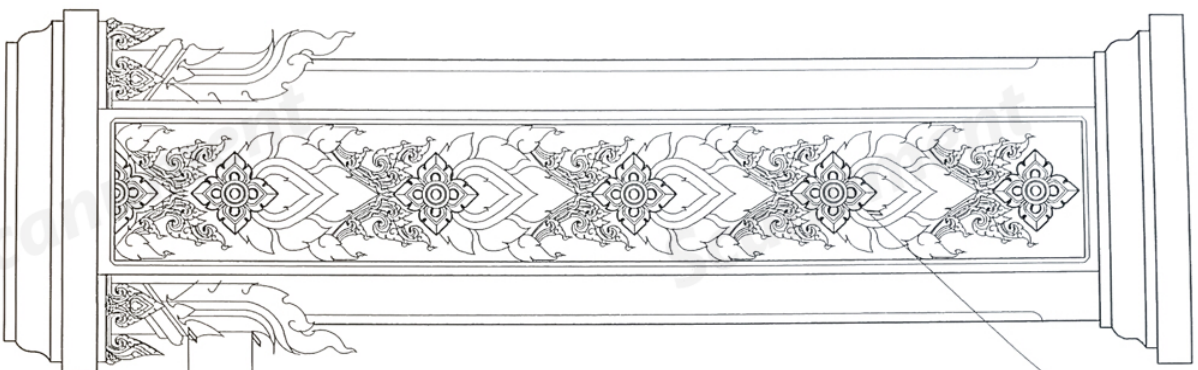

ระดับยอดคานไทยมุมสี่เหลี่ยมหล่อปูนเออร์เทสทำสีทองลงยา

ระดับยอดคานไทยมุมสี่เหลี่ยมหล่อปูนเออร์เทสทำสีทองลงยา

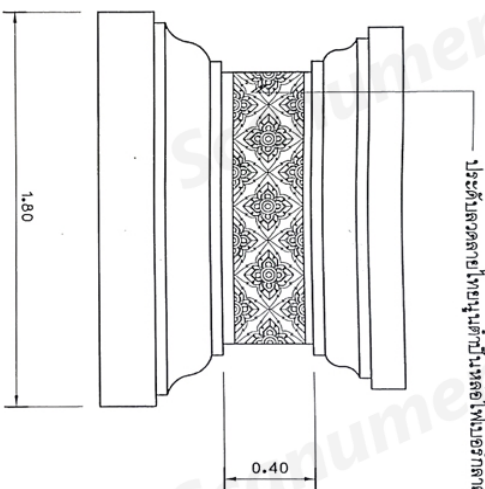

แบบขยายลดดลาย 7
มาตราส่วน 1 : 25

แบบขยายลดดลาย 6
มาตราส่วน 1 : 25

ระดับยอดคานไทยกานทุ้มสามเหลี่ยมหล่อปูนเออร์เทสทำสีทองลงยา
ระดับยอดคานไทยมุมสี่เหลี่ยมหล่อปูนเออร์เทสทำสีทองลงยา

สำนักงานถูกต้อง

(นางจุฬารีย์ คำแหง)

นักจัดการงานทั่วไปชำนาญการ

นายอิศรินทร์ ถักขนิษฐ

สถาปนิก (วิชาชีพ)

ร.อ.ท. (ป.สุรยาเบญจมีที 3 (เชิงตระ)

(นายสมโชค สงข่า)



สำนักงานโยธาธิการและผังเมืองจังหวัดสุราษฎร์ธานี

โครงการ ก่อสร้างศูนย์ประชุมเมืองระยอง
พระบรมมหาราชวังเขต ประจวบคีรีขันธ์
เทศบาลนครระยอง ด้านพระเมรุมาศ จังหวัดสุราษฎร์ธานี

ผู้ตรวจ	นางสมใจ อึ้งอู
เขียนแบบ	นางสุภาวดี แฉงพอง
สถาปนิก	
วิศวกรโยธา	นางเฉลิมชัย อึ้งอู
ตรวจ	นายไชยรัตน์ โสภณสินธุ์ หัวหน้ากลุ่มงานวิชาการโยธาธิการ
อนุมัติ	นางกมล พงศ์พิทักษ์ โยธาธิการและผังเมืองจังหวัดสุราษฎร์ธานี

แบบแปลน

แบบขยายลดดลาย 5-7

แบบแปลนที่	รับ/ส่งมอบ
ป.ม.จ.ส.จ. 25/2563	เมษายน 2563
แผ่นที่ 12	จำนวน 21

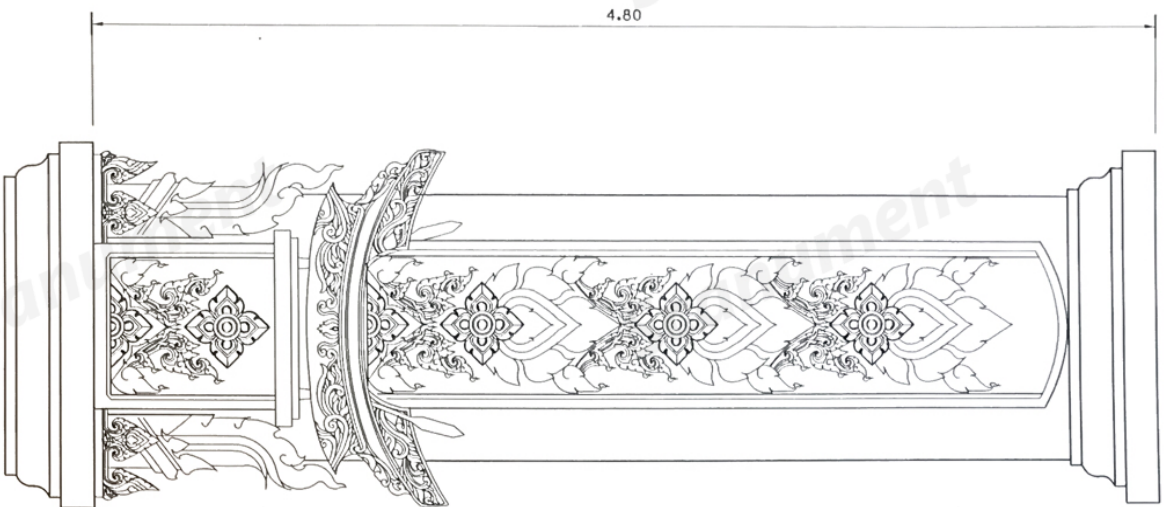

แบบขยายชุดลาย 8
ขนาดตาม 1 : 25

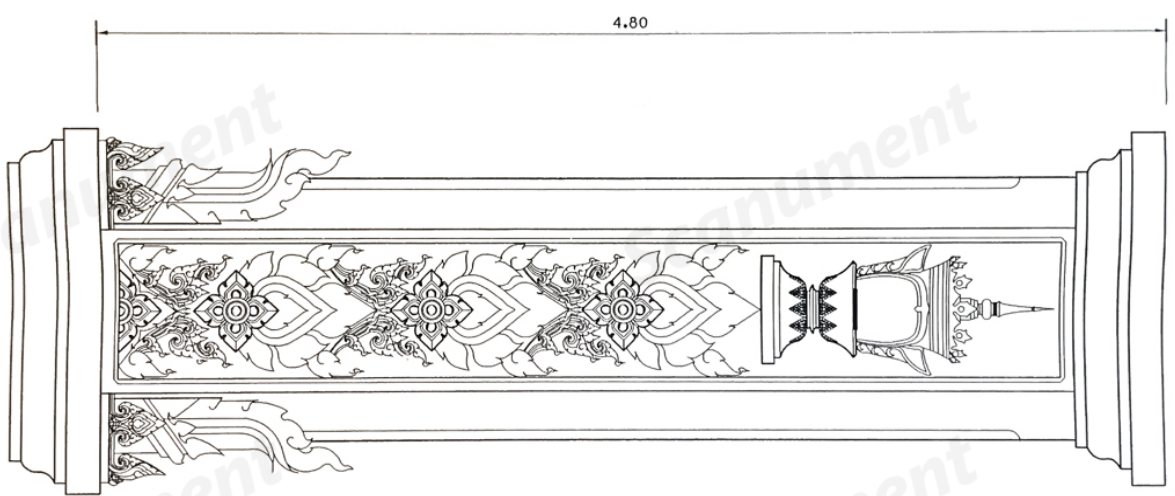

แบบขยายชุดลาย 9
ขนาดตาม 1 : 25

(นางจุฑาพรย์ คำแดง)
นักวิชาการงานทั่วไปชำนาญการ

นายศักรินทร์ ลักขณา
สถาปนิก
คำนำถูกต้อง
นางจุฑาพรย์ คำแดง

(นายสมโภช สาขา)
ร.ท.ท. (ป.ต.ร.) เมธวิทย์ 3 (วิียงสระ)

	
สำนักงานศิลปวัฒนธรรมและพิพิธภัณฑสถานแห่งชาติ กรมศิลปากร กระทรวงวัฒนธรรม กรุงเทพมหานคร	
โครงการ	ก่อสร้างสิ่งปลูกสร้างและสิ่งอำนวยความสะดวก พระบรมมหาราชวัง เขตพระนคร กรุงเทพมหานคร
สำรวจ	นางจุฑาพรย์ คำแดง
เขียนแบบ	นางจุฑาพรย์ คำแดง
สถาปนิก	นายศักรินทร์ ลักขณา
วิศวกรโยธา	นางจุฑาพรย์ คำแดง
ตรวจ	นางจุฑาพรย์ คำแดง
อนุมัติ	นายสมโภช สาขา
หมายเหตุ: 1. วัสดุที่ใช้ก่อสร้างให้สอดคล้องกับแบบแปลนที่แนบมา 2. วัสดุที่ใช้ก่อสร้างให้สอดคล้องกับแบบแปลนที่แนบมา	
แบบขยายชุดลาย 8, 9	
วันที่	วันที่
13	21

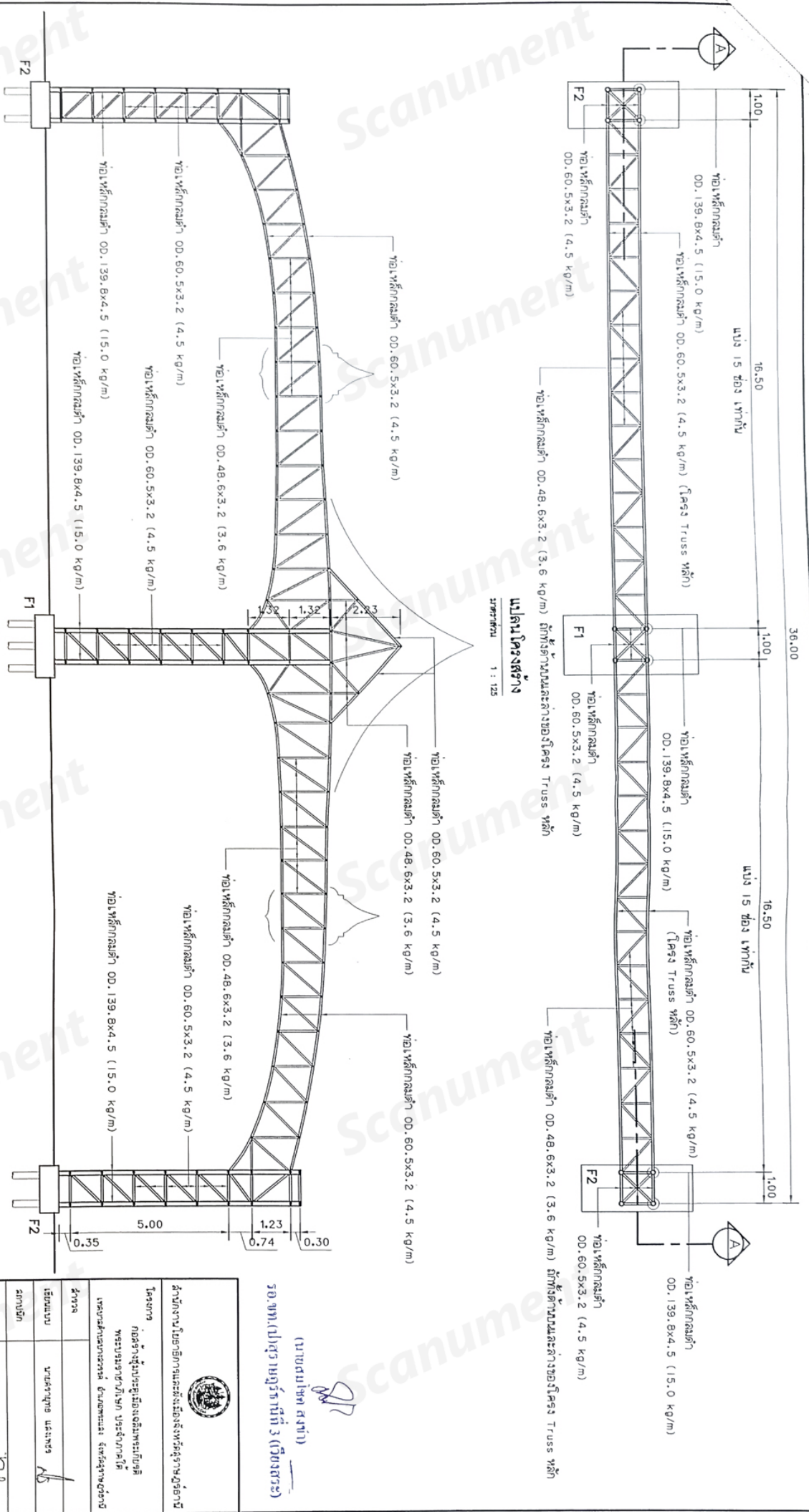

รายการวัสดุและปริมาณประกอบ

1. วัสดุเหล็กโครงสร้างรูปพรรณรีดร้อน รม. 1101 - S2 B3 1106 - S2
2. วัสดุเหล็กโครงสร้างรูปพรรณรีดร้อน รม. 1101 - S2 B3 1106 - S2
3. วัสดุเหล็กโครงสร้างรูปพรรณรีดร้อน รม. 1101 - S2 B3 1106 - S2
4. วัสดุเหล็กโครงสร้างรูปพรรณรีดร้อน รม. 1101 - S2 B3 1106 - S2

รูปตัด A-A

1. วัสดุเหล็กโครงสร้างรูปพรรณรีดร้อน รม. 1101 - S2 B3 1106 - S2
2. วัสดุเหล็กโครงสร้างรูปพรรณรีดร้อน รม. 1101 - S2 B3 1106 - S2
3. วัสดุเหล็กโครงสร้างรูปพรรณรีดร้อน รม. 1101 - S2 B3 1106 - S2
4. วัสดุเหล็กโครงสร้างรูปพรรณรีดร้อน รม. 1101 - S2 B3 1106 - S2
5. วัสดุเหล็กโครงสร้างรูปพรรณรีดร้อน รม. 1101 - S2 B3 1106 - S2
6. วัสดุเหล็กโครงสร้างรูปพรรณรีดร้อน รม. 1101 - S2 B3 1106 - S2
7. วัสดุเหล็กโครงสร้างรูปพรรณรีดร้อน รม. 1101 - S2 B3 1106 - S2

รศ.ดร.ไพฑูริย์ บุญรัตน์ (เชิงตะกอน)

นายอิทธิพร ภัคพงษ์
ช่างเทคนิค

ตำแหน่ง

ชื่อโครงการ	โครงการพัฒนาระบบโครงสร้างเหล็ก
ชื่อผู้รับจ้าง	บริษัท วิศวกรรมโครงสร้างเหล็ก จำกัด
ชื่อผู้ว่าจ้าง	บริษัท วิศวกรรมโครงสร้างเหล็ก จำกัด
ชื่อช่างเทคนิค	รศ.ดร.ไพฑูริย์ บุญรัตน์
ชื่อช่างเทคนิคผู้รับจ้าง	นายอิทธิพร ภัคพงษ์
วันที่	14
วันที่	21

Scanument

Scanument

Scanument

Scanument

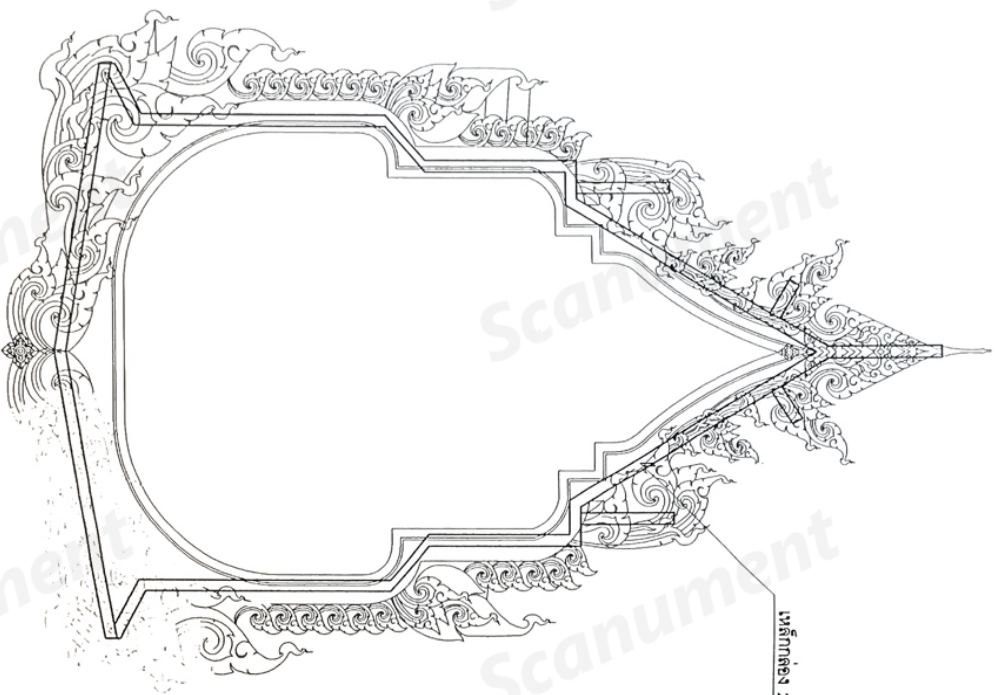

เฟรมกล่อง 2 x 1 นิ้ว หน้า 23 มม

แบบขยายโครงสร้างลดตาย 2
มาตราส่วน 1 : 25

นายอิศรินทร์ สักขะ

นางสุภาพรย์ ศักขะ

สำนักงานท้องถิ่น

(นางสุภาพรย์ ศักขะ)

เจ้าพนักงานช่างไม้ชำนาญการ

ร.อ.ชน.(ป)สุร มฤทธิภักดิ์ 3 (เด็กตระ)

(นายสมเ็จ สดง)



สำนักงานโยธาธิการและผังเมืองจังหวัดสุราษฎร์ธานี	
โครงการ ก่อสร้างสิ่งปลูกสร้างและสิ่งประกอบอาคาร พระบรมราชานุสาวรีย์ งบประมาณ 100 ล้านบาท	
สำรวจ	นายสมเ็จ สดง
เขียนแบบ	นายสุภาพรย์ ศักขะ
สถาปนิก	
วิศวกรโยธา	นายสมเ็จ สดง
ตรวจ	นายอิศรินทร์ สักขะ
ลงพิมพ์	นายสมเ็จ สดง
แบบแปลน	
แบบขยายโครงสร้างเหล็ก ลดตาย 2	
วันที่	รับสั่ง
25/2563	25/2563
หน้า	จำนวน
10	21

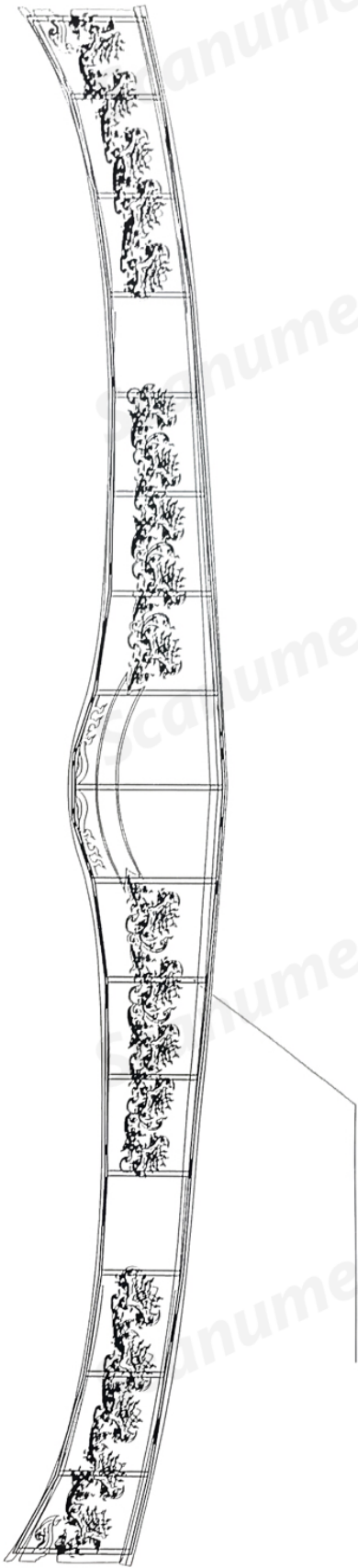

แบบขยายโครงสร้างลวดลาย 3
 มาตรฐาน
 1 : 100

(ในเขตโปรเจกต์ ผงท.1)
 ร.อ.จ.น.(ป.)สุร อนุวัตรภักดิ์ 3 (ดิวงกระจะ)



สำนักงานโยธาธิการและผังเมืองจังหวัดสุราษฎร์ธานี

โครงการ ก่อสร้างและปรับปรุงสิ่งอำนวยความสะดวกภายในพื้นที่
 พละนาเมืองเก่า 7 ไร่ 3 งาน 10 ตารางวา

ของเทศบาลเมืองสุราษฎร์ธานี อำเภอเมืองสุราษฎร์ธานี จังหวัดสุราษฎร์ธานี

ฝ่ายงาน

โยธาธิการและผังเมือง

ตำแหน่ง

ช่างเทคนิค

ชื่อ

นายสุวิทย์ ธรรมานะ

ตำแหน่ง

ช่างเทคนิค

ชื่อ

นายสุวิทย์ ธรรมานะ

ตำแหน่ง

ช่างเทคนิค

ชื่อ

นายสุวิทย์ ธรรมานะ

ตำแหน่ง

ช่างเทคนิค

นายสุวิทย์ ธรรมานะ
 (นางสุเทพพรีย์ คำแพง)
 นักจัดการงานทั่วไปชำนาญการ

แบบร่าง	แบบขยายโครงสร้างเหล็ก ลวดลาย 3
แบบร่างที่	รับ/เสนอ/ย
วันที่	17
วันที่	21

Scanument

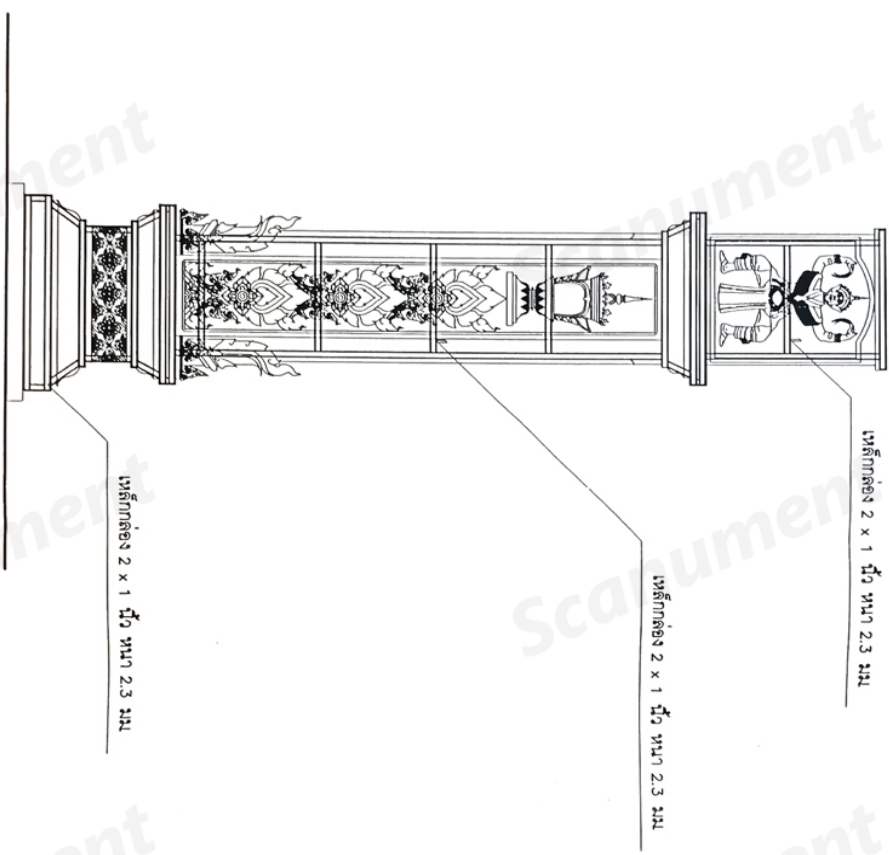

แบบขยายโครงสร้างเหล็ก ลวดลาย 5, 6, 7
มาตราส่วน 1 : 50

นายสุวิมล ศรีสุข
สถาปนิก

สำเนาถูกต้อง

(นางจุฬารักษ์ กำแพง)
ผู้อำนวยการสำนักงานวิชาการ

รองฯ (นายสุวิมล ศรีสุข)
รองฯ (นางจุฬารักษ์ กำแพง) (เชิงตะเภา)

	
สำนักงานเลขาธิการคณะรัฐมนตรี กรุงเทพมหานคร	
กองช่างรับพระบรมราชโองการและพระบัญชา	
พระบรมราชโองการ ประกาศ ประกาศในราชกิจจานุเบกษา	
เรื่อง แต่งตั้งนายสุวิมล ศรีสุข และ นายสุวิมล ศรีสุข	
ตำแหน่ง	นายสุวิมล ศรีสุข และ นายสุวิมล ศรีสุข
สถานศึกษา	
วิชาเอก	งานช่างรับพระบรมราชโองการ
ครูจก	นายสุวิมล ศรีสุข ตำแหน่ง วิชาช่างรับพระบรมราชโองการ
อื่นๆ	นายสุวิมล ศรีสุข ตำแหน่ง วิชาช่างรับพระบรมราชโองการ
แบบแปลน	
แบบขยายโครงสร้างเหล็ก ลวดลาย 5, 6, 7	
แบบร่างที่	รับ/ส่ง/ฉบับ
EMC.ส.อ. 25/2563	เลขที่/ฉบับ 2563
แผ่นที่ 18	จำนวน 21

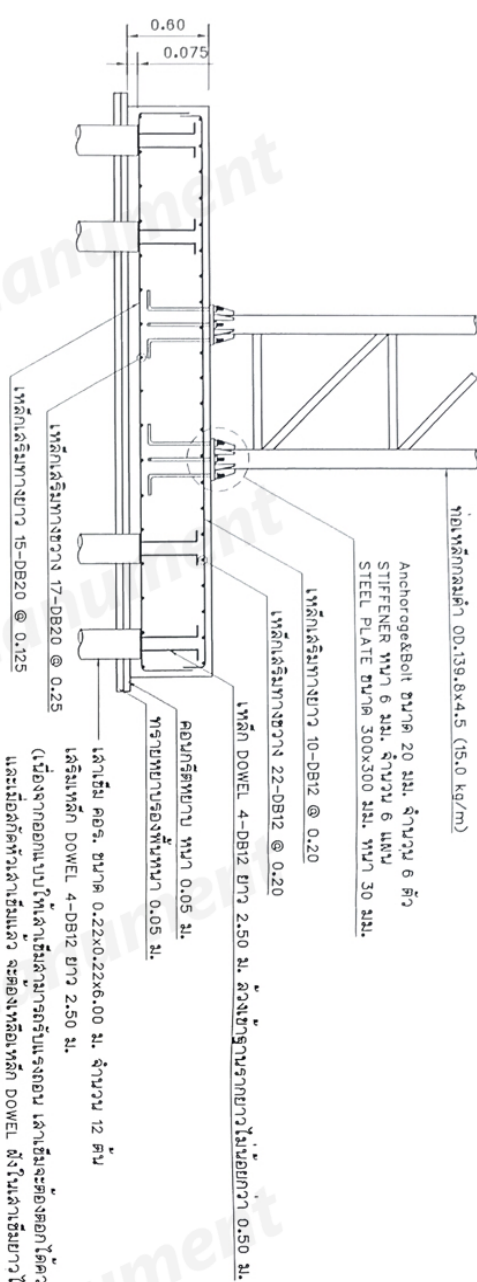

เส้นเข็ม คอน. ขนาด 0.22x0.22x6.00 ม. จำนวน 12 ต้น
 เสริมเหล็ก DOWEL 4-DB12 ยาว 2.50 ม.
 (เนื่องจากออกแบบให้เสาเข็มสามารถรับแรงดัด เคาเข็มจะยึดติดกับคอนกรีตไม่น้อยกว่า 4.00 ม.
 และเมื่อสกัดพื้นเสาเข็มแล้ว จะต้องเหลือเหล็ก DOWEL สูงในเสาเข็มยาวไม่น้อยกว่า 0.50 ม.)

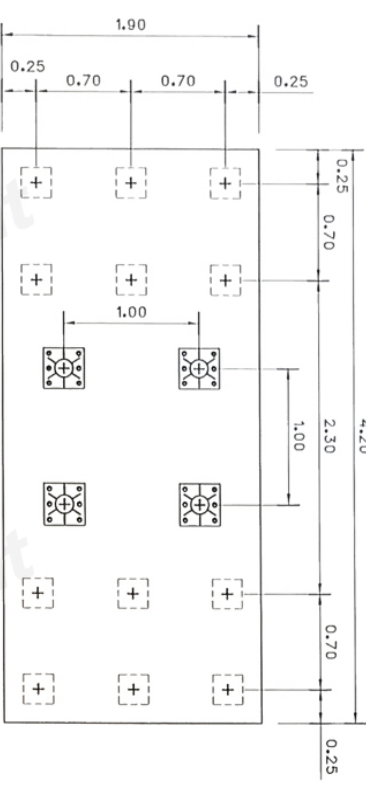

แบบขยายฐานราก F1
 1:40
 วิศวกรคำนวณ

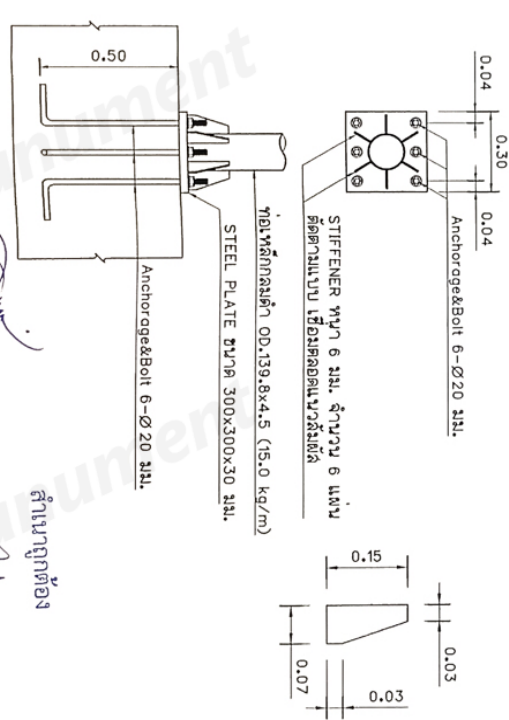

นายอิศรินทร์ ลักขณะ
 011-771 1111

(นางจุฬารัตน์ คำแพง)
 นักจัดการงานทั่วไปชำนาญการ

ร.อ.ท.เป็สุรยาภรณ์ทิพย์ (เขียนตรา)
 (นายณภัช สังขทา)

สำนักงานโยธาธิการและผังเมืองจังหวัดสุราษฎร์ธานี	
โครงการ ก่อสร้างสิ่งปลูกสร้างและสิ่งประกอบอาคาร ทุบถอนอาคารชั้นใต้ดิน บริเวณท่าอากาศยาน ท่าอากาศยานนานาชาติ ฝั่งท่าอากาศยาน	
สัญญา	นางสาวจุฑา แสงยศ
เขียนแบบ	นางสาวจุฑา แสงยศ
สถาปัตย์	
วิศวกรโยธา	นายณภัช สังขทา
ตรวจสอบ	นายอิศรินทร์ ลักขณะ
ครุฑ	นางสาวจุฬารัตน์ คำแพง
ช่างศิลป์	นางอนุชญา พงษ์พิทักษ์
ช่างเขียน	นายอิศรินทร์ ลักขณะ
นางณมล	
แบบขยายฐานราก F1	
นางรชต์ ภูมิคุณ/อ	รับ/ส่ง/บ/อ
บพจ.ฉ.ญ. 25/2563	เลขที่แบบ 2563
แผ่นที่ 19	จำนวน 21



กองช่าง
เทศบาลตำบลบางเสาธง

ร.อ.ชน.เป.สุร.เบญจรัตน์ (เวียงสระ)
(เบญจเปชก สงขลา)

โครงการ/สถานที่ก่อสร้าง

ก่อสร้างขุมหินถมพระเกียรติฯ
พยุหะ 3 ต.บางสวรรค์ อ.พระแสง จ.สุราษฎร์ธานี

สำรวจ/เขียนแบบ

(นายสุวิทย์ สุทิน)
นายชงไชยสาร ใจดี
(นายศักดิ์ชัย ส่องกลาง)
วิศวกรโยธาชำนาญพิเศษ

ผู้ออกแบบ

(นายศักดิ์ชัย ส่องกลาง)
วิศวกรโยธาชำนาญพิเศษ

ตรวจ

(นายสุวิทย์ สุทิน)
ผู้กำกับเขตทางหลวง

เห็นชอบ

(นายศักดิ์ชัย ส่องกลาง)
ปลัดเขตทางหลวง

อนุมัติ

(นายไพโรจน์ พงศ์ชัย)
นายกเทศมนตรีตำบลบางเสาธง

แบบแสดง

แนบตั้งขุม

มาตราส่วน NO	แบบเลขที่
วัน เดือน ปี	2563

ต. บางสวรรค์ อ. พระแสง จ. สุราษฎร์ธานี
ลักษณะภูมิประเทศเป็นที่ราบ , ย่านชุมชน

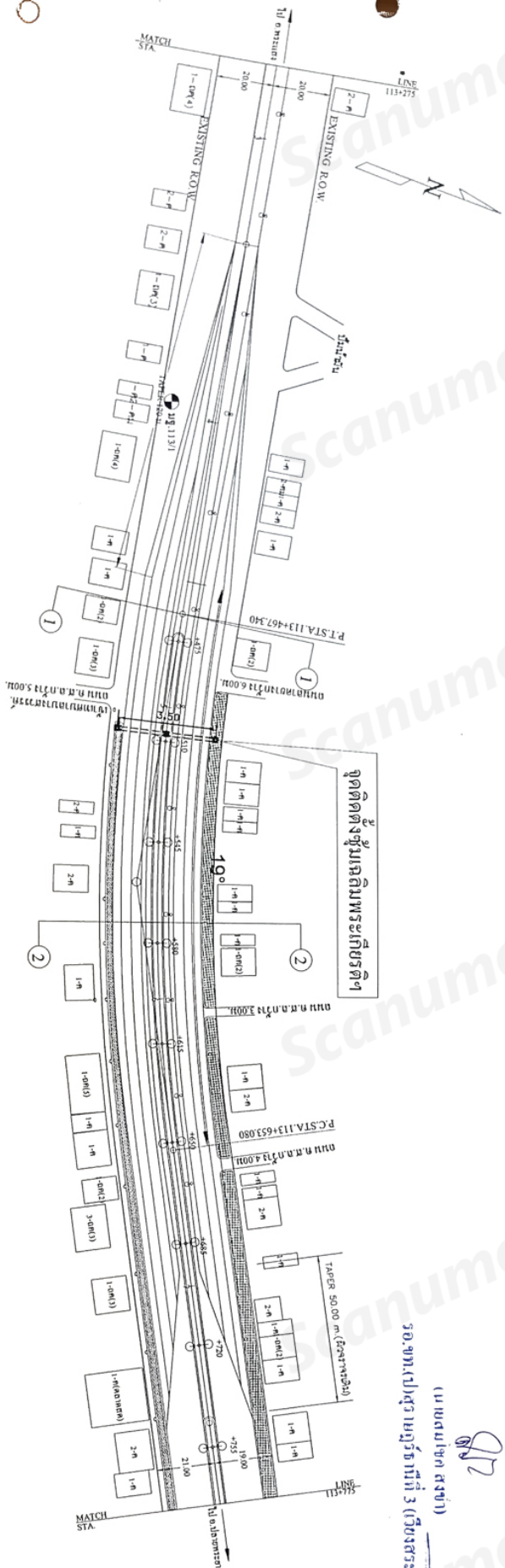

ผังบริเวณพอสังเขป

สำนักงานต้อง

นายอัศวินทร์ ลีทองแดง

ท.ป. ๓๓๖ ๕๖๖๖๖๖๖๖

(นางจุฬารพริย คีตาแห่ง)
นักจัดการงานทั่วไปชำนาญการ

(แบบรูปตัด โคร่งสร้างทาง)

TYPICAL CROSS - SECTION

(หลังดำเนินการ)

0.7%

0.5%

EXISTING R.O.W

EXISTING R.O.W.

นายสมชาย สงขลา
(นายสมชาย สงขลา)
ช่างเทคนิคที่ 3 (วิศวกรรม)

นายอัครินทร์ สิริพงษ์
ช่างเทคนิคที่ 3

TYPICAL CROSS-SECTION

STA. 112+975.000

400

ผู้แนะนำถูกต้อง